

Заказчик – ООО «Седьмой Ветропарк ФРВ»

ДОКУМЕНТАЦИЯ ПО ПЛАНИРОВКЕ ТЕРРИТОРИИ

разработана для размещения линейного объекта

«Золихинская ВЭС»

ПРОЕКТ МЕЖЕВАНИЯ ТЕРРИТОРИИ

**(В ГРАНИЦАХ ВЫСОКОВСКОГО МУНИЦИПАЛЬНОГО ОБРАЗОВАНИЯ
КРАСНОАРМЕЙСКОГО РАЙОНА)**

**Основная часть проекта межевания территории.
Чертежи межевания территории**

ВЭС00085.291.1.2-ПМТ-ОЧП-ГЧ

ТОМ VI

Изм.	№ док.	Подп.	Дата

ООО «ЕРСМ Сибири»

Заказчик – ООО «Седьмой Ветропарк ФРВ»

ДОКУМЕНТАЦИЯ ПО ПЛАНИРОВКЕ ТЕРРИТОРИИ

разработана для размещения линейного объекта

«Золихинская ВЭС»

ПРОЕКТ МЕЖЕВАНИЯ ТЕРРИТОРИИ

(В ГРАНИЦАХ ВЫСОКОВСКОГО МУНИЦИПАЛЬНОГО
ОБРАЗОВАНИЯ КРАСНОАРМЕЙСКОГО РАЙОНА)

Основная часть проекта межевания территории.
Чертежи межевания территории

ВЭС00085.291.1.2-ПМТ-ОЧП-ГЧ

ТОМ VI

Изм.	№ док.	Подп.	Дата

Взам инв. №

Подп и дата

Инв. № подл

Технический директор



Лушников А.А.

Главный инженер проекта

Мартьянов Е.А.

2019

Состав проекта

№ тома	Обозначение	Наименование	Прим.
1	ВЭС00085.291.1.2-ППТ-ОЧП	Основная часть проекта планировки территории. Положение о размещении линейного объекта	
2	ВЭС00085.291.1.2-ППТ-ОЧП-ГЧ	Основная часть проекта планировки территории. Графическая часть	
3	ВЭС00085.291.1.2-ППТ-МО-ПЗ	Материалы по обоснованию проекта планировки территории. Пояснительная записка	
4	ВЭС00085.291.1.2-ППТ-МО-ГЧ	Материалы по обоснованию проекта планировки территории. Графическая часть	
5	ВЭС00085.291.1.2-ПМТ-ОЧП-ТЧ	Основная часть проекта межевания территории. Текстовая часть	
6	ВЭС00085.291.1.2-ПМТ-ОЧП-ГЧ	Основная часть проекта межевания территории. Чертежи межевания территории.	
7	ВЭС00085.291.1.2-ПМТ-МО	Материалы по обоснованию проекта межевания территории	

Согласовано					
Взам. инв. №					
Подп. и дата					

Изм.	Кол.уч.	Лист	№ док	Подп.	Дата
ГИП		Мартьянов			11.19
Н.контр.		Пирогова			11.19
Нач. отд.					
Пров.		Иванов			11.19
Разраб.		Редькова			11.19

ВЭС00085.291.1.2-ПМТ-ОЧП.СП

Проект межевания территории Золинская ВЭС Основная часть проекта межевания территории Чертежи межевания территории Состав проекта			Стадия П	Лист 1	Листов 1
---	--	--	-------------	-----------	-------------



ЕРСМ Сибири
Engineering Procurement Construction Management

Саратовская область,
Красноармейский район,
Высоковское муниципальное
образование

64:16:100301:24

64:16:100301:24

64:16:100301:24:3У2

64:16:100301

64:16:100301:24:3У1

64:16:100301:24

64:16:100301:24:3У1

292
192

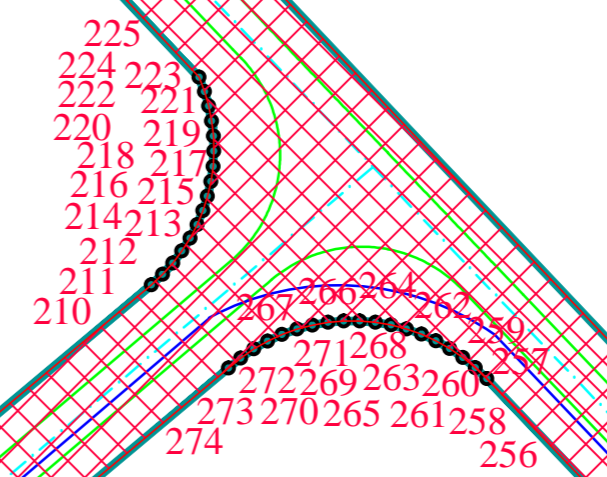
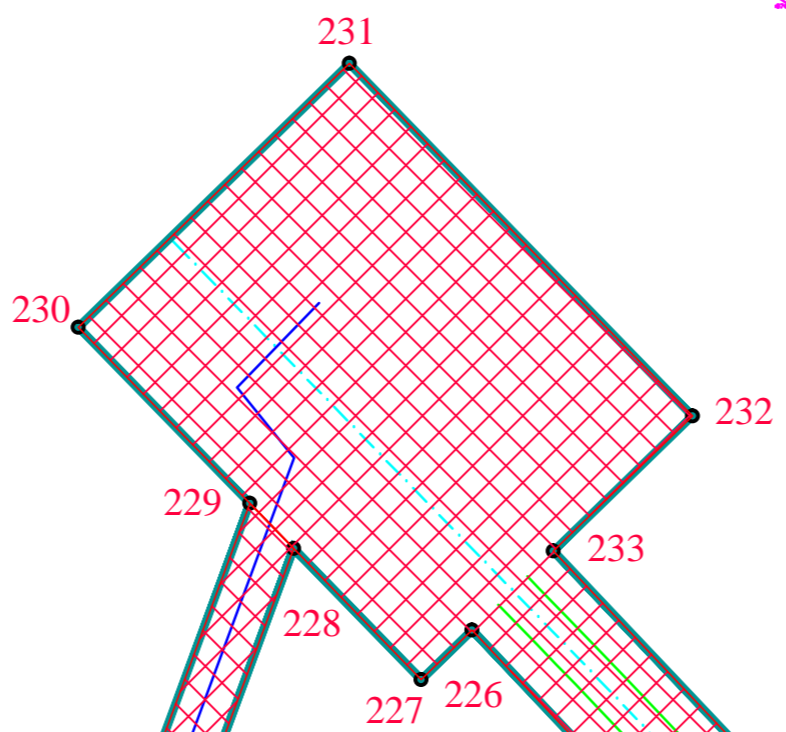

УСЛОВНЫЕ ОБОЗНАЧЕНИЯ ПРИВЕДЕНЫ НА ЛИСТЕ 1

Изм.	Кол. уч.	Лист	№ док.	Подп.	Дата

ВЭС000085.291.1.2-ПМТ-04П-ГЧ

Копировал

Формат А2

Взам. инв. №
Лист и дата
Инв. № лист

Саратовская область,
Красноармейский район,
Высоковское муниципальное
образование

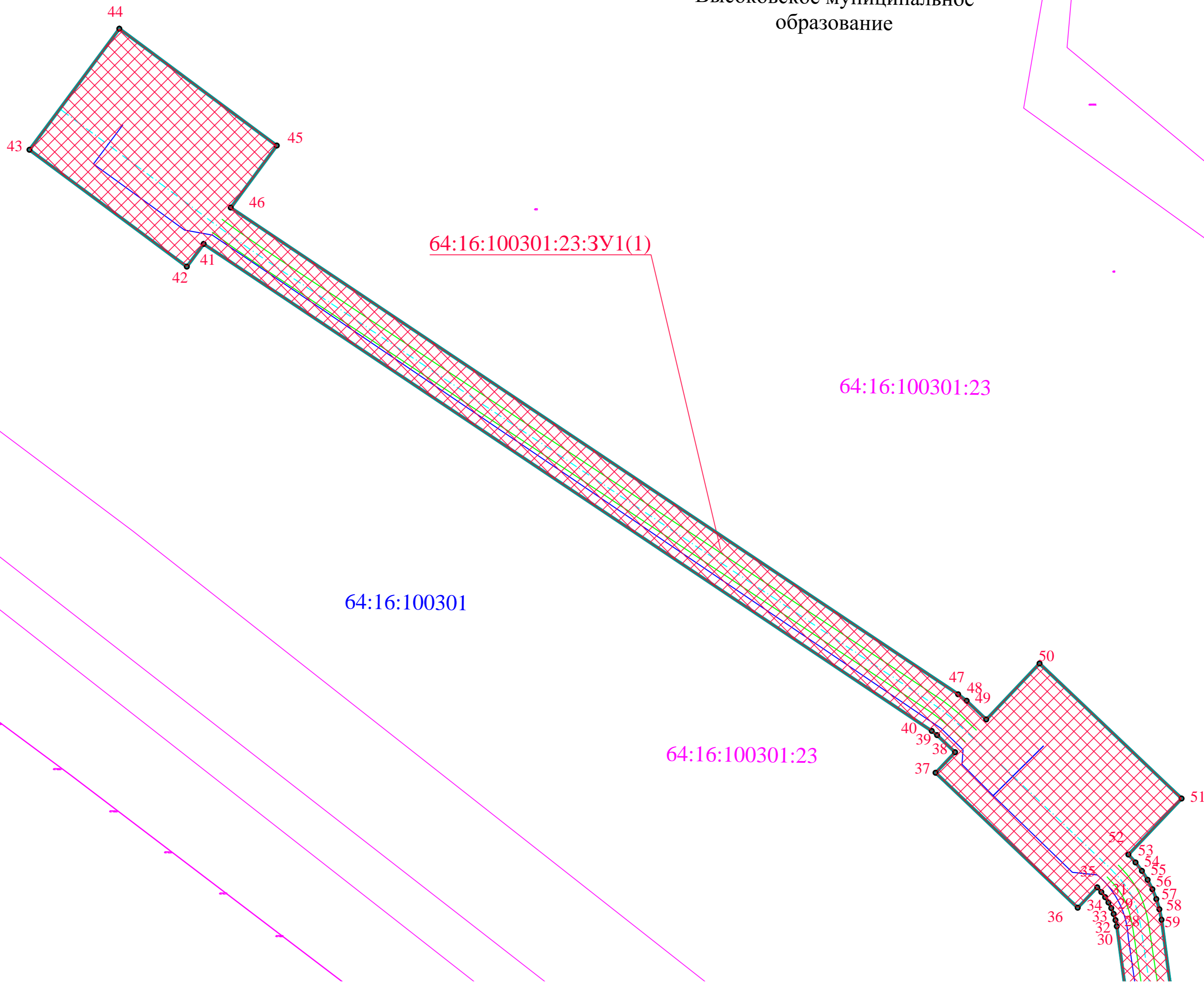

64:16:100301

64:16:100301:23:3У1(1)

64:16:100301:23

64:16:100301:23

УСЛОВНЫЕ ОБОЗНАЧЕНИЯ ПРИВЕДЕНЫ НА ЛИСТЕ 1

Взам. инв. №
Лист и дата
Инв. № листа

Изм.	Кол. уч.	Лист	№ док.	Подп.	Дата

ВЭС000085.291.1.2-ПМТ-04П-ГЧ

Копировал

Формат А2

Лист

3

Саратовская область,
Красноармейский район,
Высоковское муниципальное
образование

64:16:100301:101

64:16:000000:2658:3У1(1)

64:16:100301

64:16:000000:2658(2)

64:16:000000:1928:3У1(5)

64:16:000000:2652(3)

64:16:000000:2663(2)

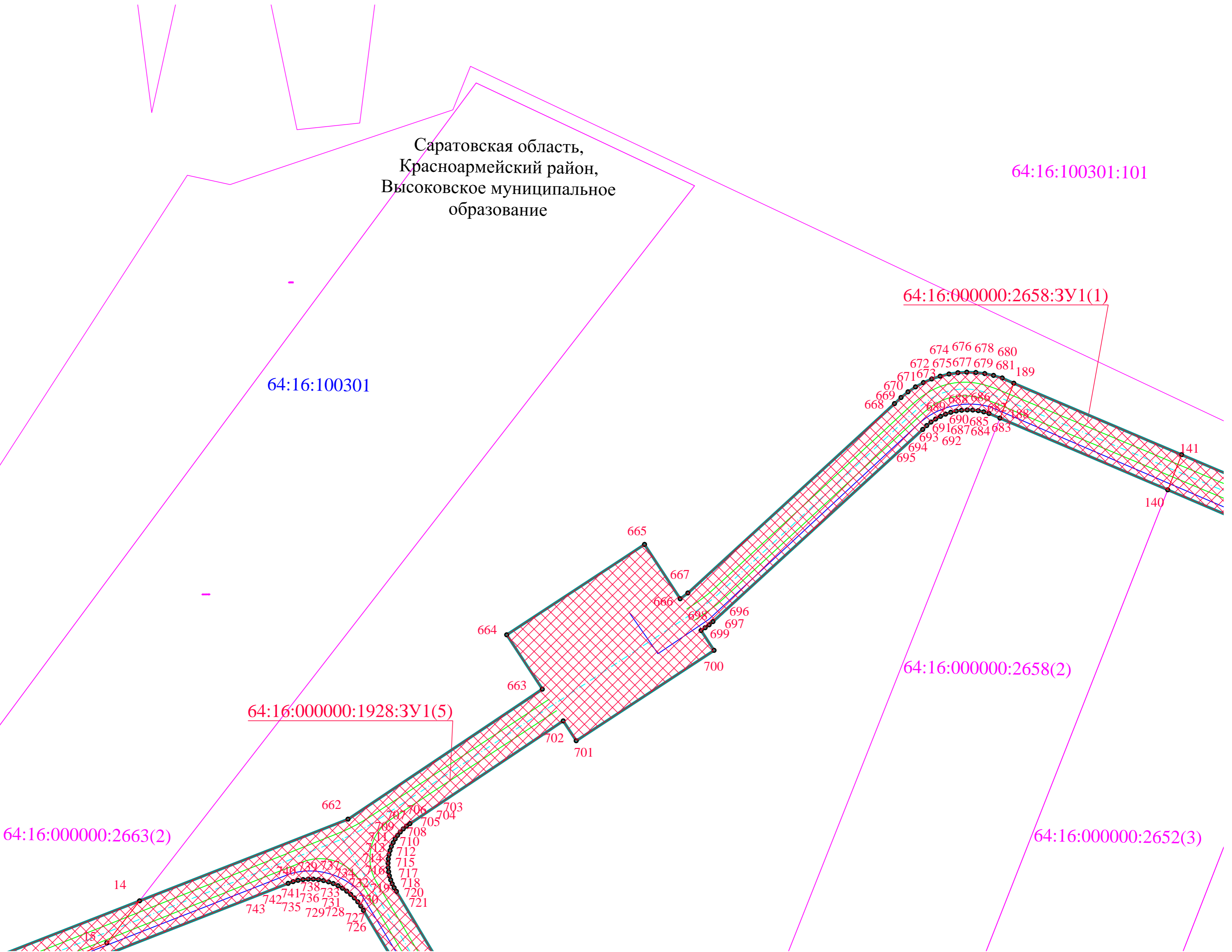

УСЛОВНЫЕ ОБОЗНАЧЕНИЯ ПРИВЕДЕНЫ НА ЛИСТЕ 1

Изм. № листа
Подп. и дата
Взам. инв. №

Изм.	Кол. уч.	Лист	№ док.	Подп.	Дата

ВЭС000085.291.1.2-ПМТ-04П-ГЧ

Копировал

Формат А2

Лист
4

Саратовская область,
Красноармейский район,
Высоковское муниципальное
образование

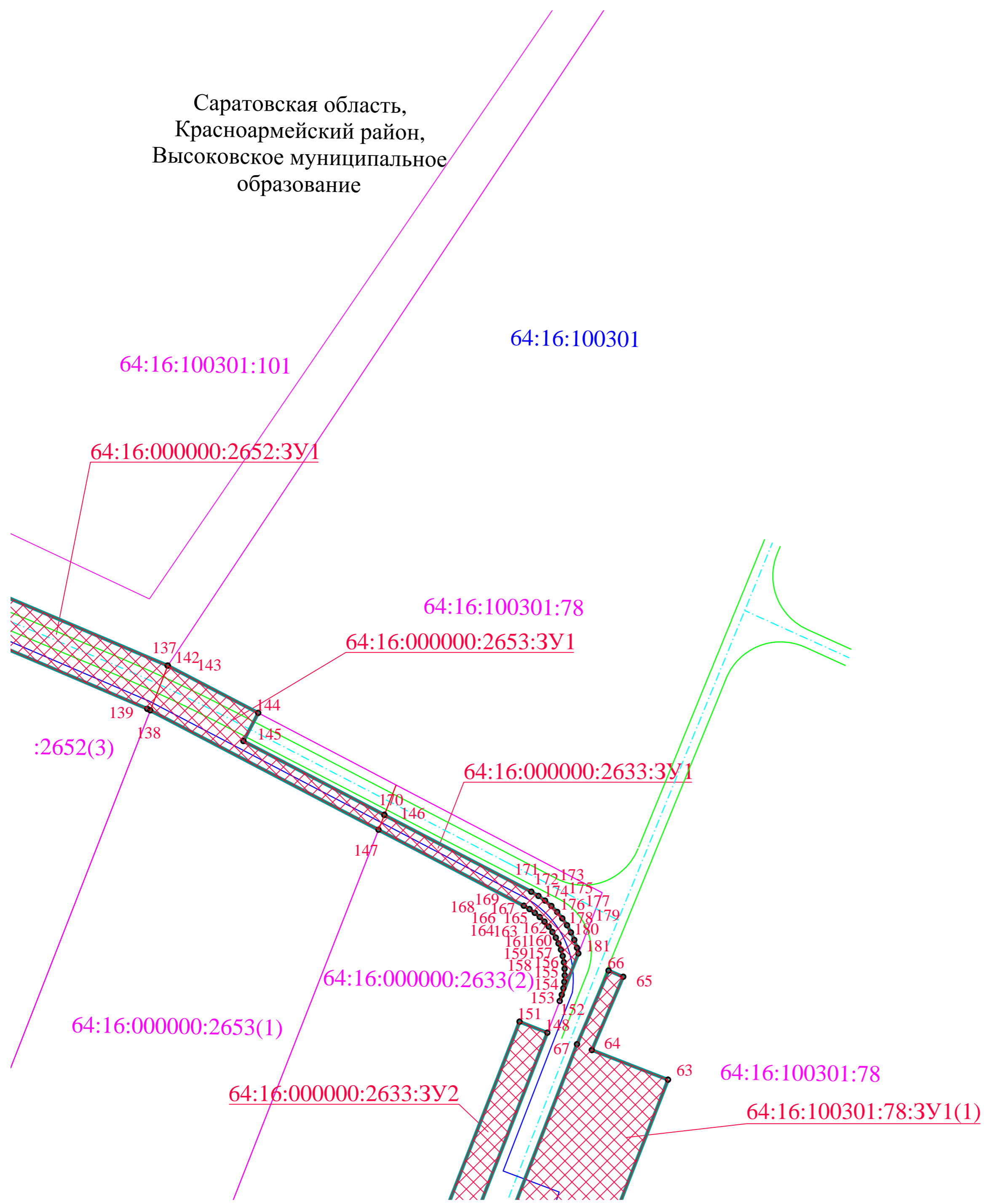

Взам. инв. №
Лист и дата
Инв. № подл.

УСЛОВНЫЕ ОБОЗНАЧЕНИЯ ПРИВЕДЕНЫ НА ЛИСТЕ 1

Изм.	Кол. уч.	Лист	№ док.	Подп.	Дата

ВЭС000085.291.1.2-ПМТ-04П-ГЧ

Копировал
Формат А2

Лист
5

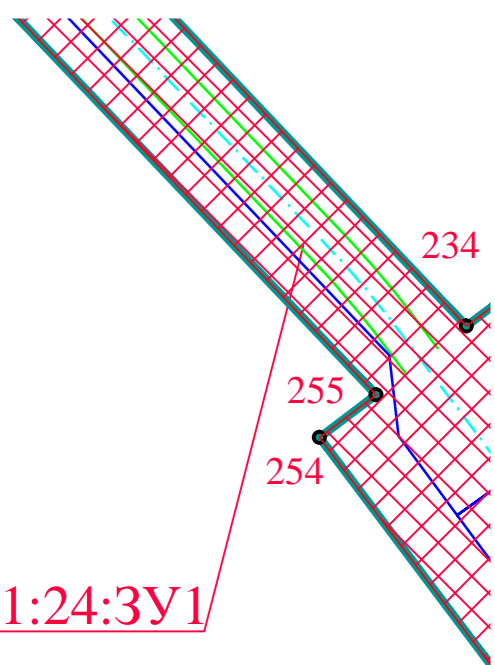
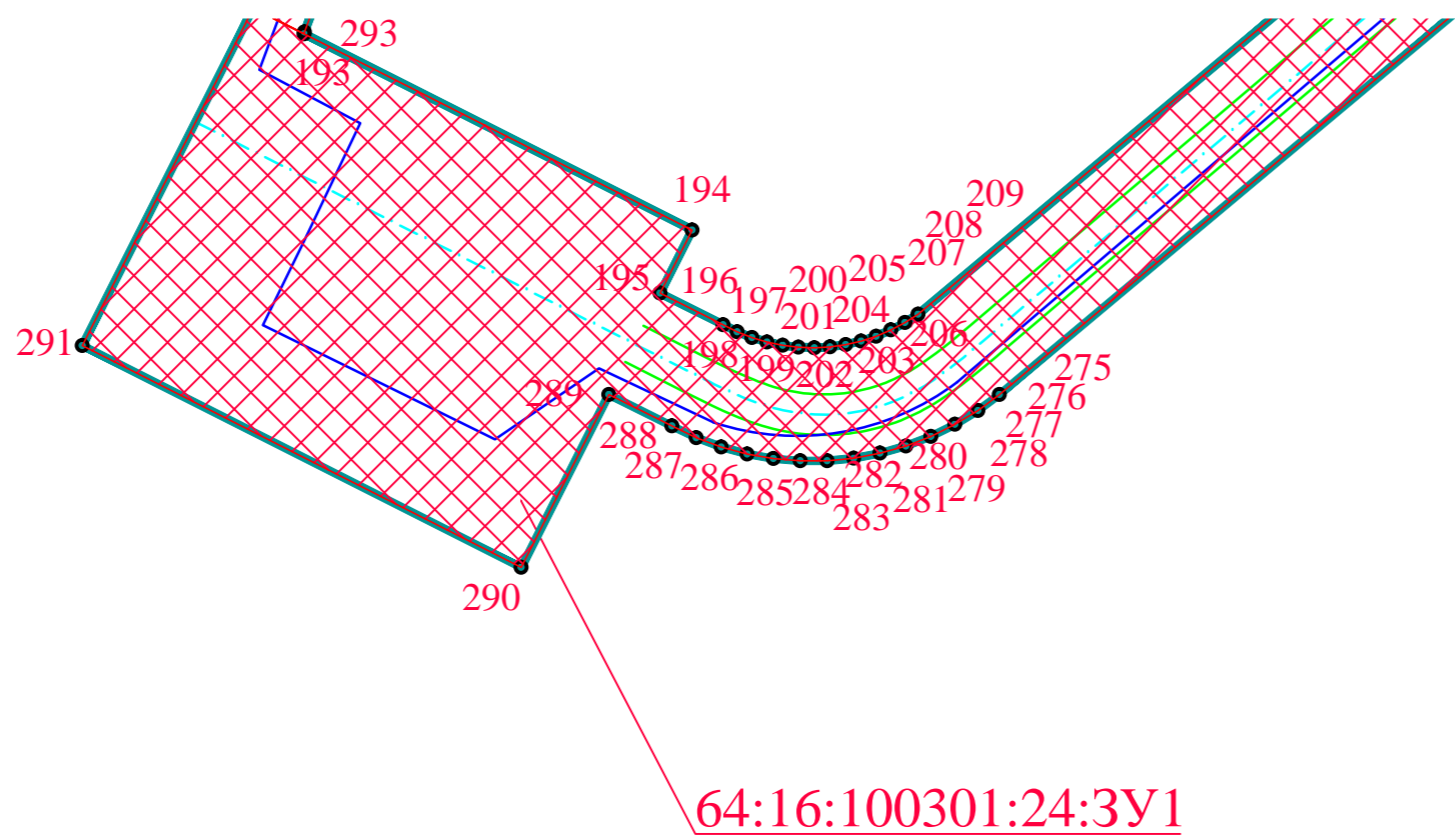

64:16:100301:24

64:16:100301:24:3У1

64:16:100301

Саратовская область,
Красноармейский район,
Высоковское муниципальное
образование

УСЛОВНЫЕ ОБОЗНАЧЕНИЯ ПРИВЕДЕНЫ НА ЛИСТЕ 1

Взам. инв. №
Лист и дата
Инв. № подл.

Изм.	Кол. уч.	Лист	№ док.	Подп.	Дата

ВЭС000085.291.1.2-ПМТ-04П-ГЧ

Саратовская область,
Красноармейский район,
Высоковское муниципальное
образование

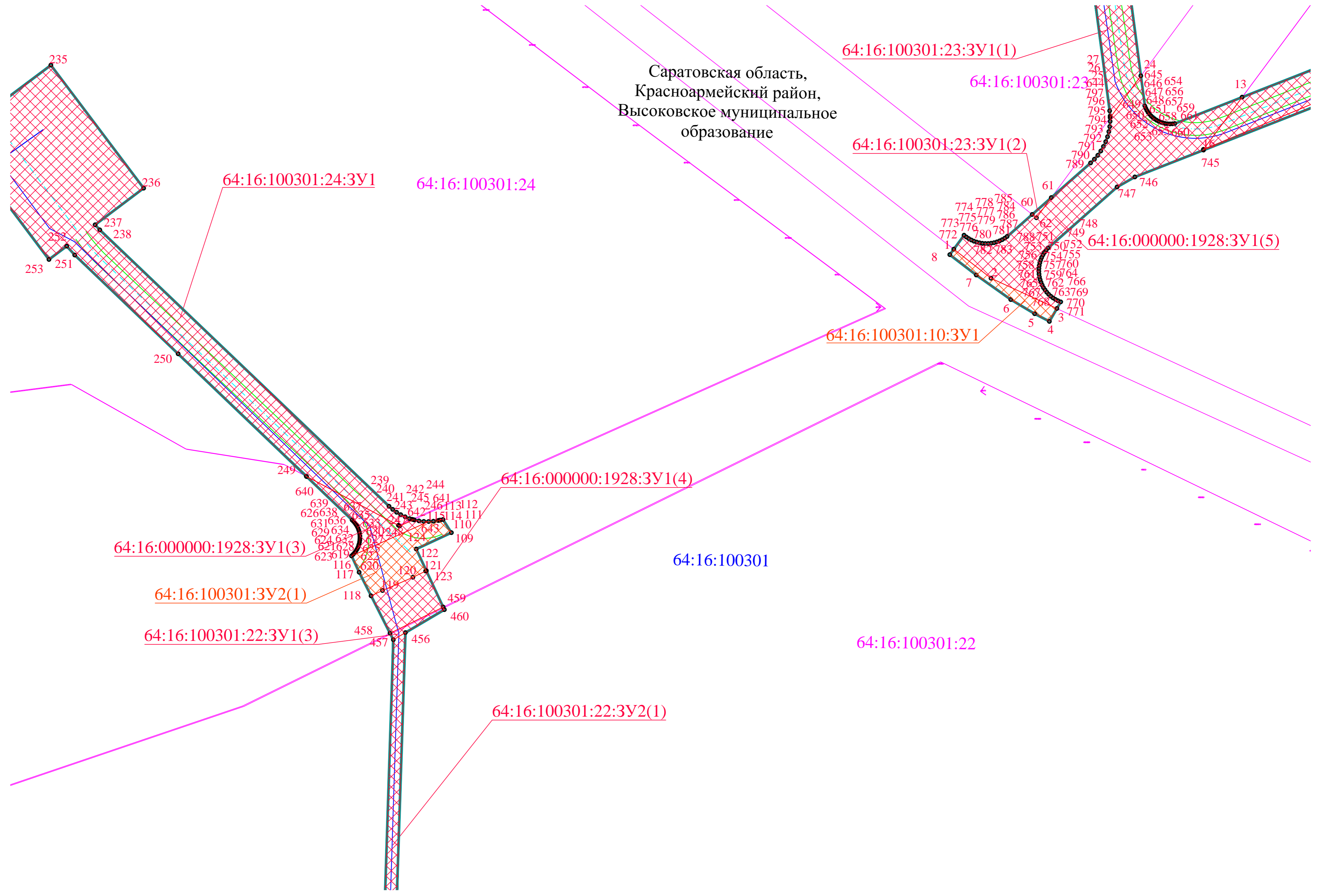

Взам. инв. №
Лист и дата
Инв. № подл.

УСЛОВНЫЕ ОБОЗНАЧЕНИЯ ПРИВЕДЕНЫ НА ЛИСТЕ 1

Изм.	Кол. уч.	Лист	№ док.	Подп.	Дата

ВЭС000085.291.1.2-ПМТ-ОЧП-ГЧ

Копировал

Формат А2

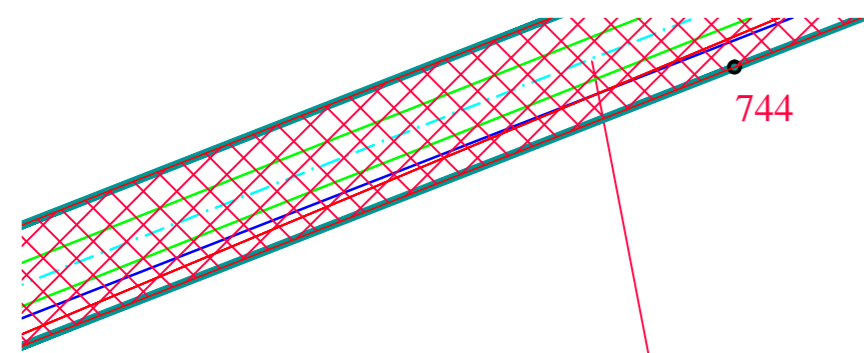

64:16:000000:2663:3У1

64:16:000000:1928:3У1(5)

64:16:000000:2658(2)

64:16:100301

64:16:000000:2658:3У1(2)

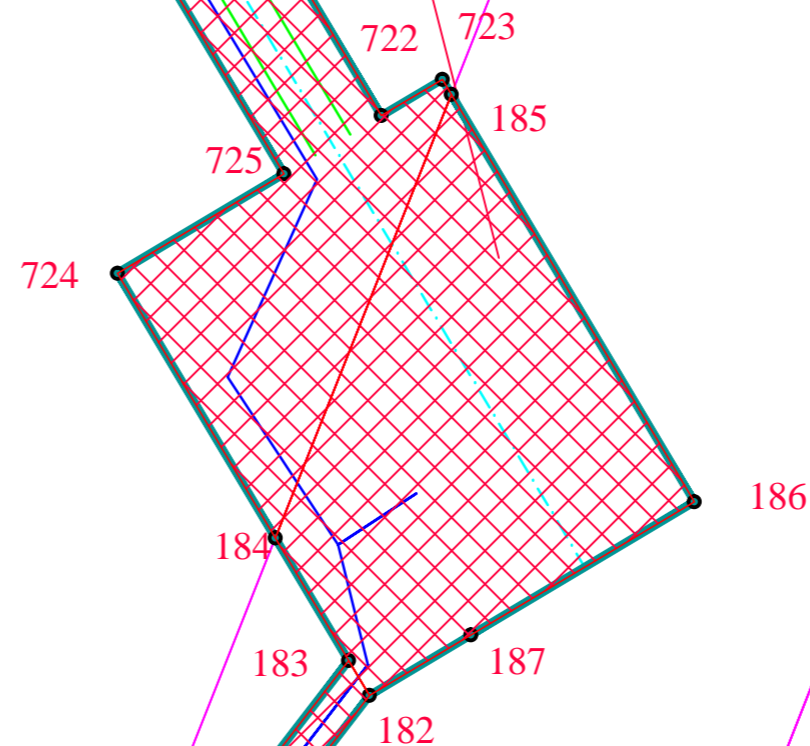

64:16:000000:2652(3)

64:16:000000:2653(1)

Саратовская область,
Красноармейский район,
Высоковское муниципальное
образование

64:16:100301:3У1(2)

64:16:000000:2658:3У2

64:16:100301:10:3У2

64:16:100301:10

64:16:100301:3У1(3)

799

10

11

12

798

64:16:100301:22:3У2(2)

462

461

64:16:000000:2633(2)

УСЛОВНЫЕ ОБОЗНАЧЕНИЯ ПРИВЕДЕНЫ НА ЛИСТЕ 1

Инд. № подл. Подп. и дата. Взам. инд. №

Изм.	Кол. уч.	Лист	№ док.	Подп.	Дата

ВЭС000085.291.1.2-ПМТ-04П-ГЧ

Копировал

Формат А2

Лист

8

Саратовская область,
Красноармейский район,
Высоковское муниципальное
образование

64:16:100301

64:16:100301:78:3У1(1)

64:16:100301:78

64:16:000000:2633(2)

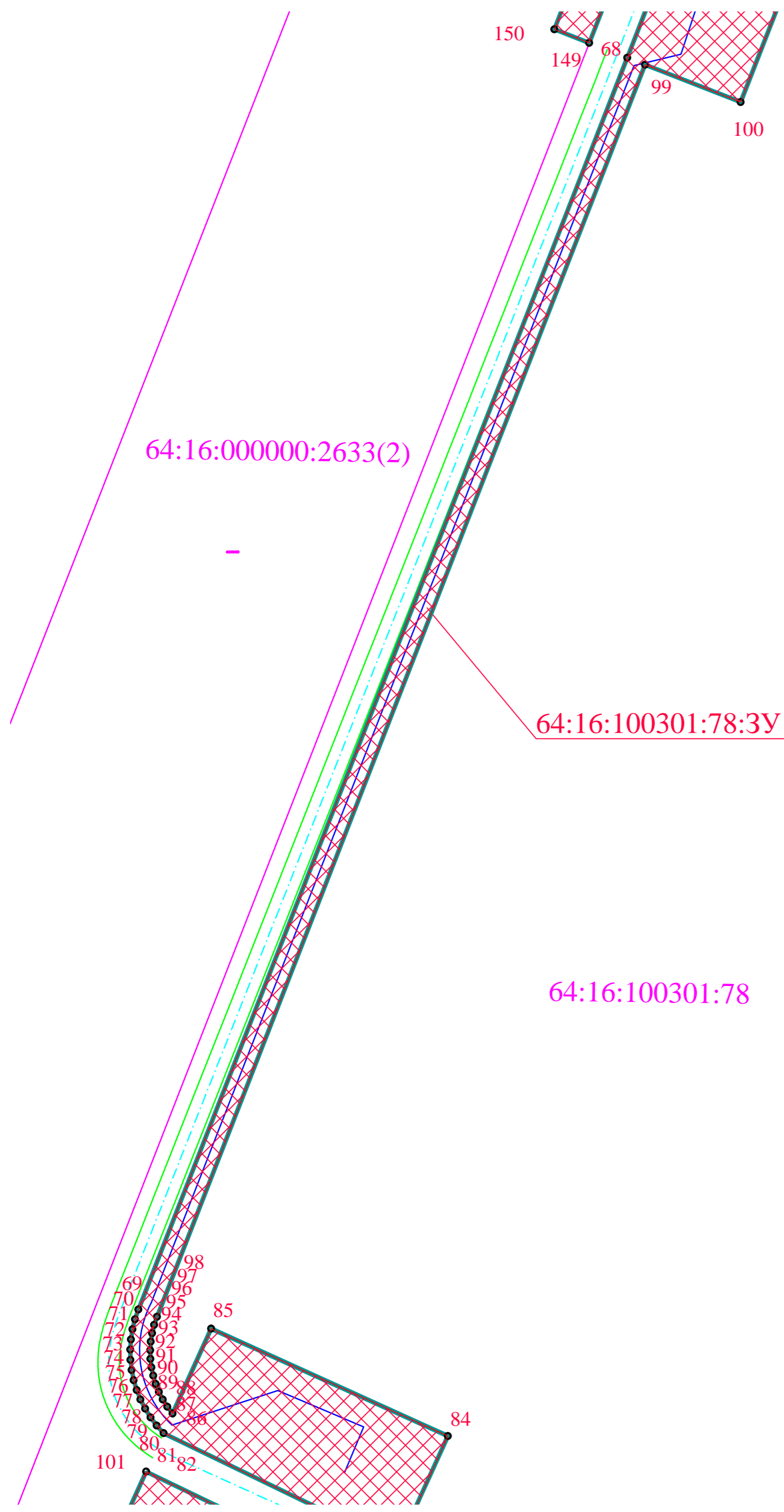

УСЛОВНЫЕ ОБОЗНАЧЕНИЯ ПРИВЕДЕНЫ НА ЛИСТЕ 1

Изм.	Кол. уч.	Лист	№ док.	Подп.	Дата

ВЭС000085.291.1.2-ПМТ-04П-ГЧ

Лист

9

Копировал

Формат А2

Взам. инв. №
Лист и дата
Инв. № листа

64:16:100301:3У2(2)

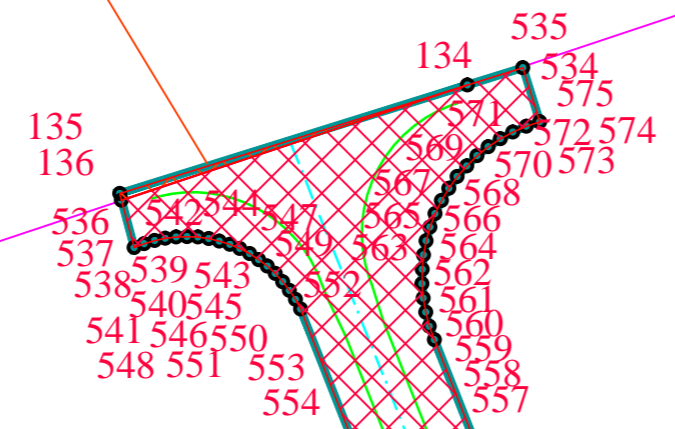

64:16:100301

64:16:000000:1928:3У1(2)

64:16:100301:4:3У1(1)

64:16:100301:22

64:16:000000:1928:3У2

64:16:100301:22:3У1(2)

64:16:100301:4

Саратовская область,
Красноармейский район,
Высоковское муниципальное
образование

УСЛОВНЫЕ ОБОЗНАЧЕНИЯ ПРИВЕДЕНЫ НА ЛИСТЕ 1

Изм.	Кол. уч.	Лист	№ док.	Подп.	Дата

ВЭС000085.291.1.2-ПМТ-04П-ГЧ

Копировал

Формат А2

Лист
10

Взам. инв. №
Лист и дата
Инв. № подл.

Саратовская область,
Красноармейский район,
Высоковское муниципальное
образование

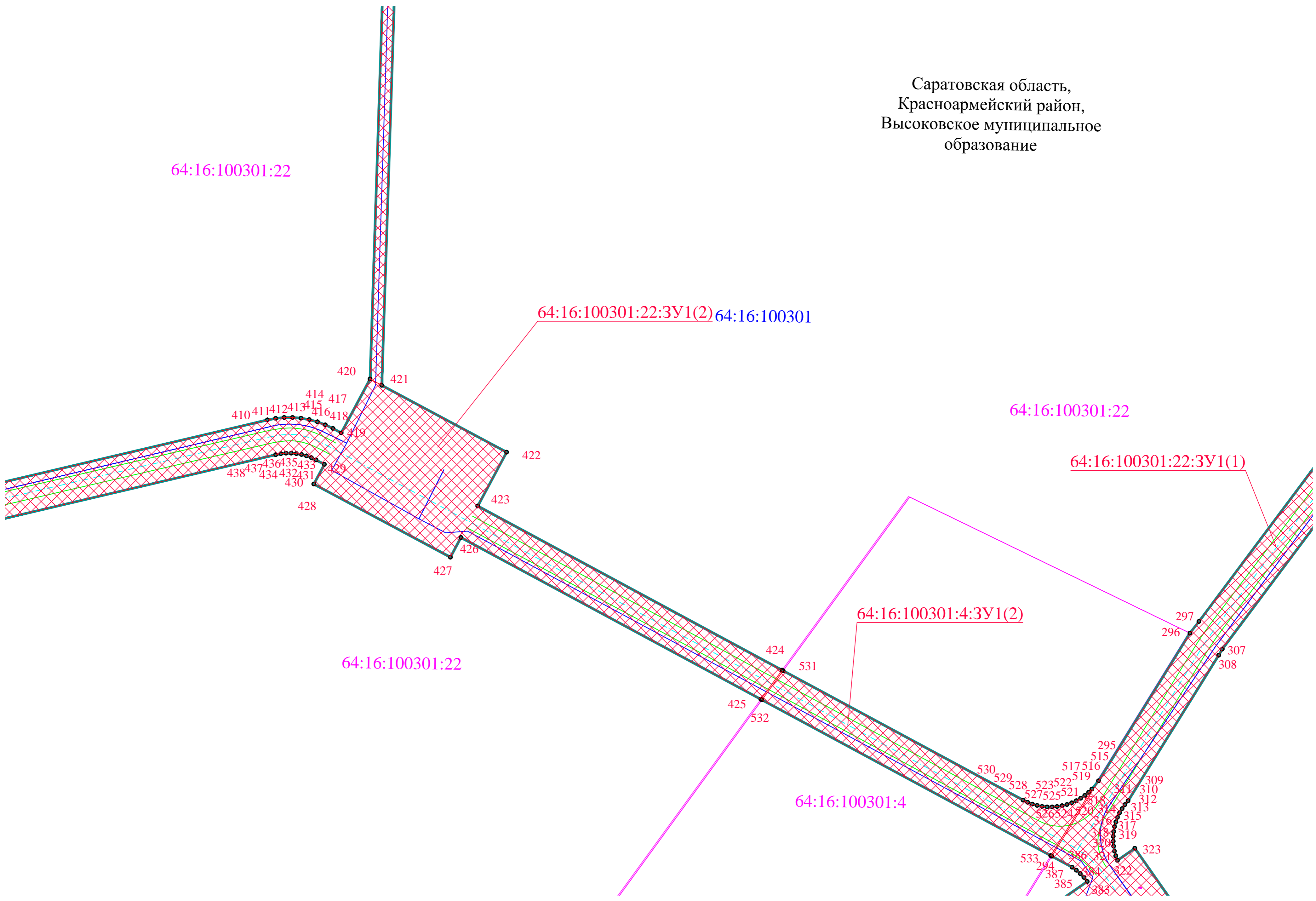

64:16:100301:22

64:16:100301:22:3У1(2) 64:16:100301

64:16:100301:22

64:16:100301:22:3У1(1)

64:16:100301:22

64:16:100301:4:3У1(2)

64:16:100301:4

УСЛОВНЫЕ ОБОЗНАЧЕНИЯ ПРИВЕДЕНЫ НА ЛИСТЕ 1

Инд. № подл.	Взам. инд. №
Подп. и дата	

Изм.	Кол. уч.	Лист	№ док.	Подп.	Дата

ВЭС000085.291.1.2-ПМТ-ОЧП-ГЧ

Копировал

Формат А2

64:16:100301:22

64:16:100301

64:16:100301:22:3У2(2)

64:16:100301:22:3У1(1)

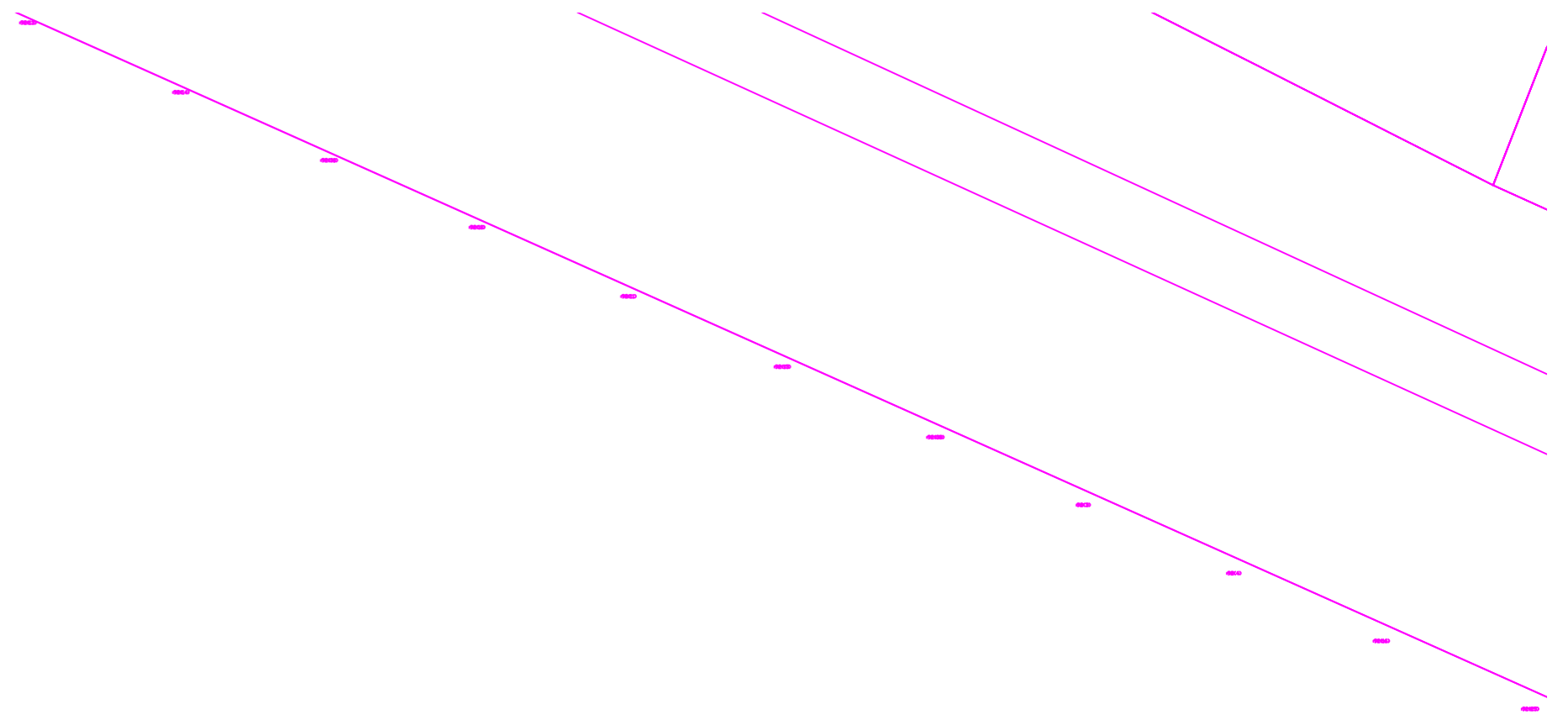
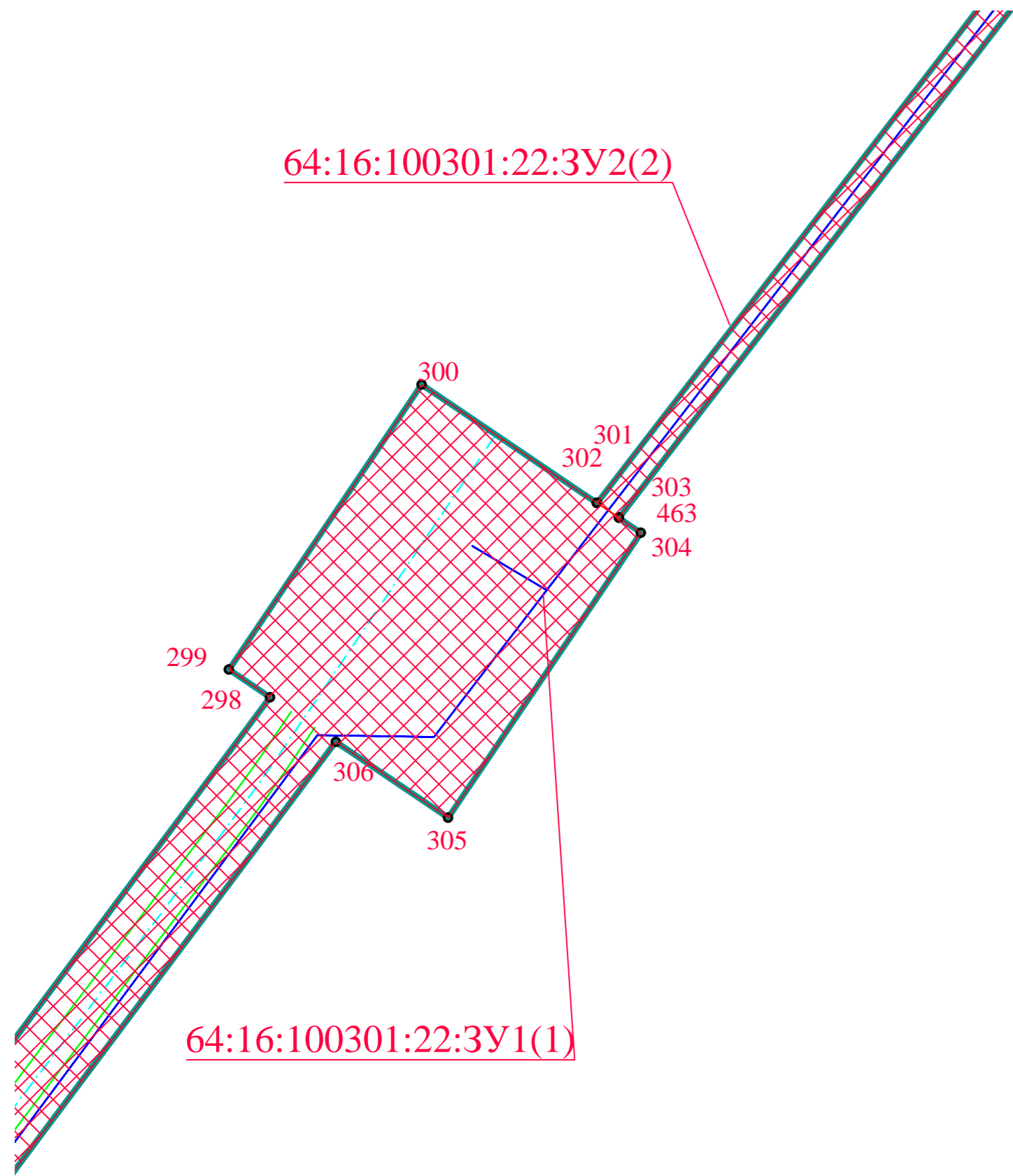

Саратовская область,
Красноармейский район,
Высоковское муниципальное
образование

64:16:100301:22:3У1(1)

64:16:100301:22

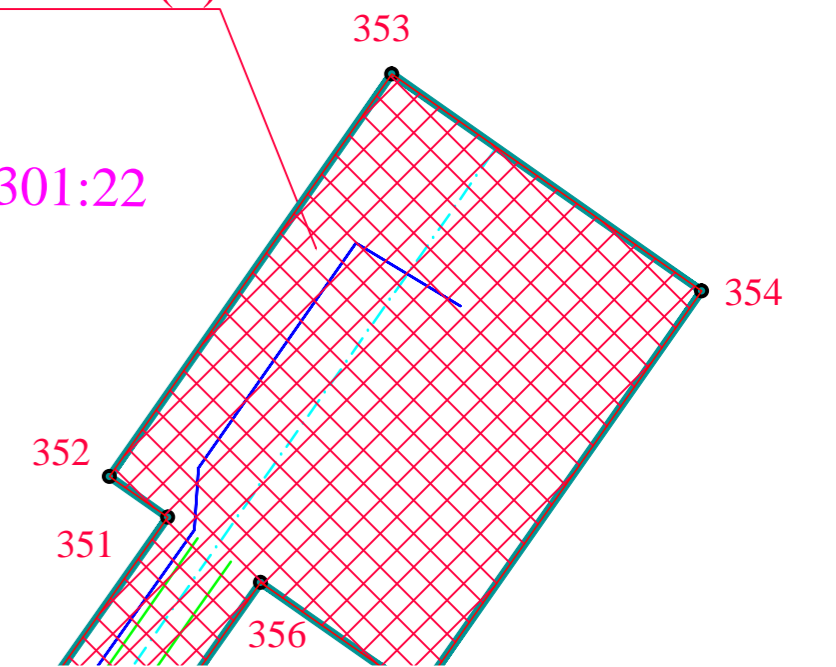

УСЛОВНЫЕ ОБОЗНАЧЕНИЯ ПРИВЕДЕНЫ НА ЛИСТЕ 1

Изм.	Кол. уч.	Лист	№ док.	Подп.	Дата

ВЭС000085.291.1.2-ПМТ-04П-ГЧ

Копировал

Формат А2

Лист

12

Инд. № подл.
Подп. и дата
Взам. инд. №

Саратовская область,
Красноармейский район,
Высоковское муниципальное
образование

64:16:100301

64:16:100301:78

64:16:100301:78:3У1(2)

102

83

104

103

УСЛОВНЫЕ ОБОЗНАЧЕНИЯ ПРИВЕДЕНЫ НА ЛИСТЕ 1

Изм.	Кол. уч.	Лист	№ док.	Подп.	Дата

ВЭС000085.291.1.2-ПМТ-04П-ГЧ

Лист

13

Копировал

Формат А2

Инв. № подл.	Взам. инв. №
Лист	Лист
Подп. и дата	Подп. и дата

64:16:100301:4

382

381

324

325

326

329

330

331

379

378

377

376

375

374

64:16:100301:22:3У4

64:16:100301:22:3У3

64:16:100301:22:3У1(1)

64:16:100301

64:16:100301:22

Саратовская область,
Красноармейский район,
Высоковское муниципальное
образование

УСЛОВНЫЕ ОБОЗНАЧЕНИЯ ПРИВЕДЕНЫ НА ЛИСТЕ 1

Изм.	Кол. уч.	Лист	№ док.	Подп.	Дата

ВЭС000085.291.1.2-ПМТ-ОЧП-ГЧ

Копировал

Формат А2

Взам. инв. №	
Подп. и дата	
Инв. № подл.	

Саратовская область,
Красноармейский район,
Высоковское муниципальное
образование

355

64:16:100301:22:3У1(1)

64:16:100301

64:16:100301:22

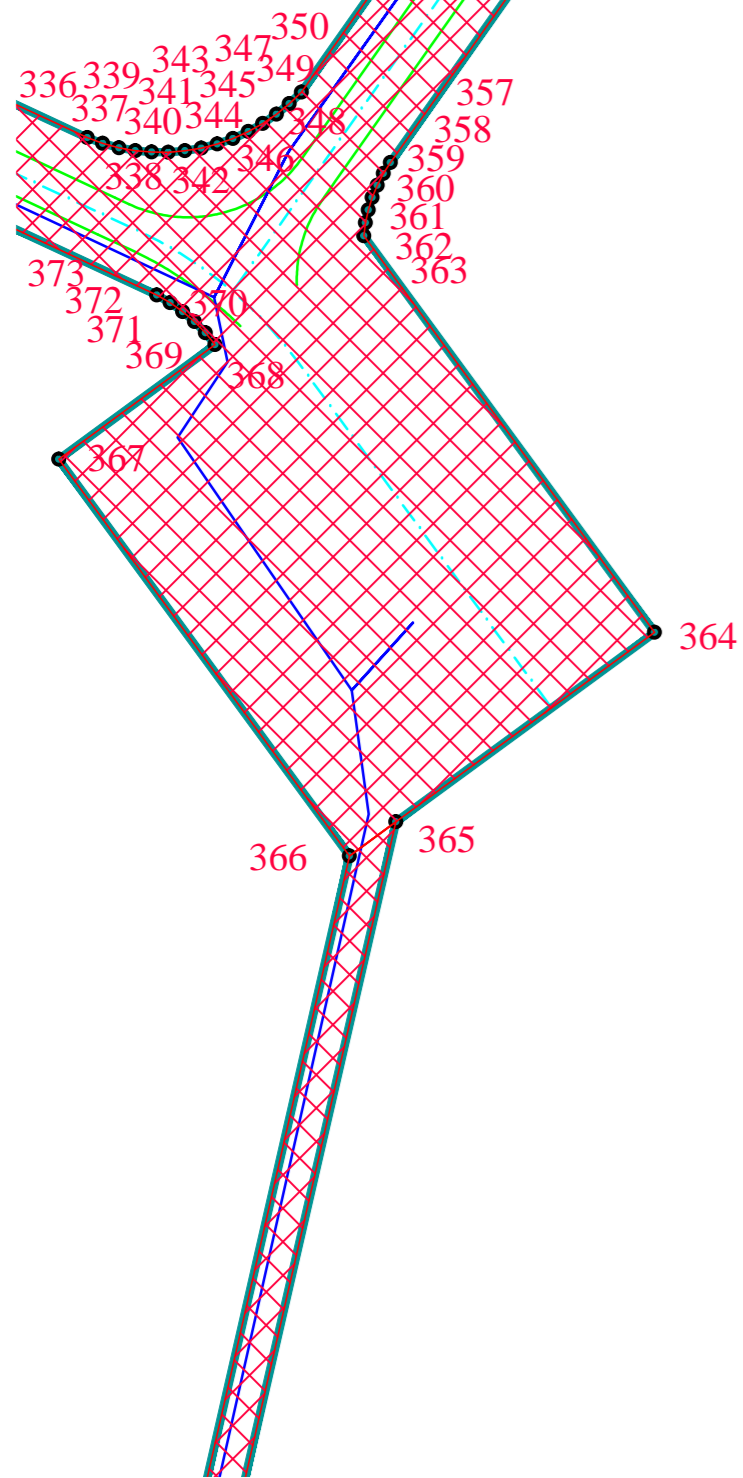

УСЛОВНЫЕ ОБОЗНАЧЕНИЯ ПРИВЕДЕНЫ НА ЛИСТЕ 1

Изм.	Кол. уч.	Лист	№ док.	Подп.	Дата

ВЭС000085.291.1.2-ПМТ-04П-ГЧ

Лист
15

Копировал

Формат А2

Инд. № подл.
Подп. и дата
Взам. инд. №

Саратовская область,
Красноармейский район,
Высоковское муниципальное
образование

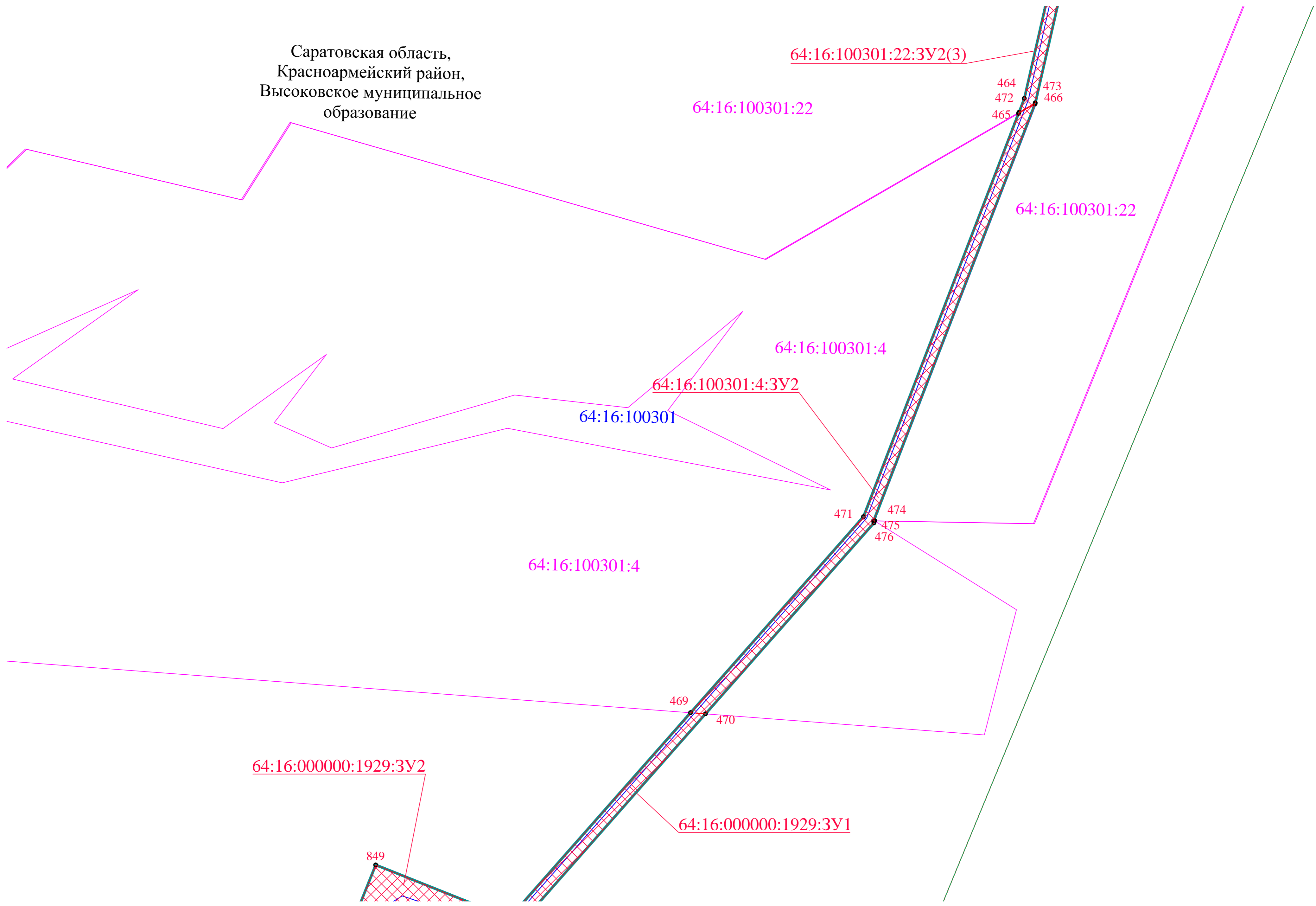

УСЛОВНЫЕ ОБОЗНАЧЕНИЯ ПРИВЕДЕНЫ НА ЛИСТЕ 1

Взам. инв. №
Лист и дата
Инв. № листа

Изм.	Кол. уч.	Лист	№ док.	Подп.	Дата

ВЭС000085.291.1.2-ПМТ-04П-ГЧ

Копировал

Формат А2

Лист
16

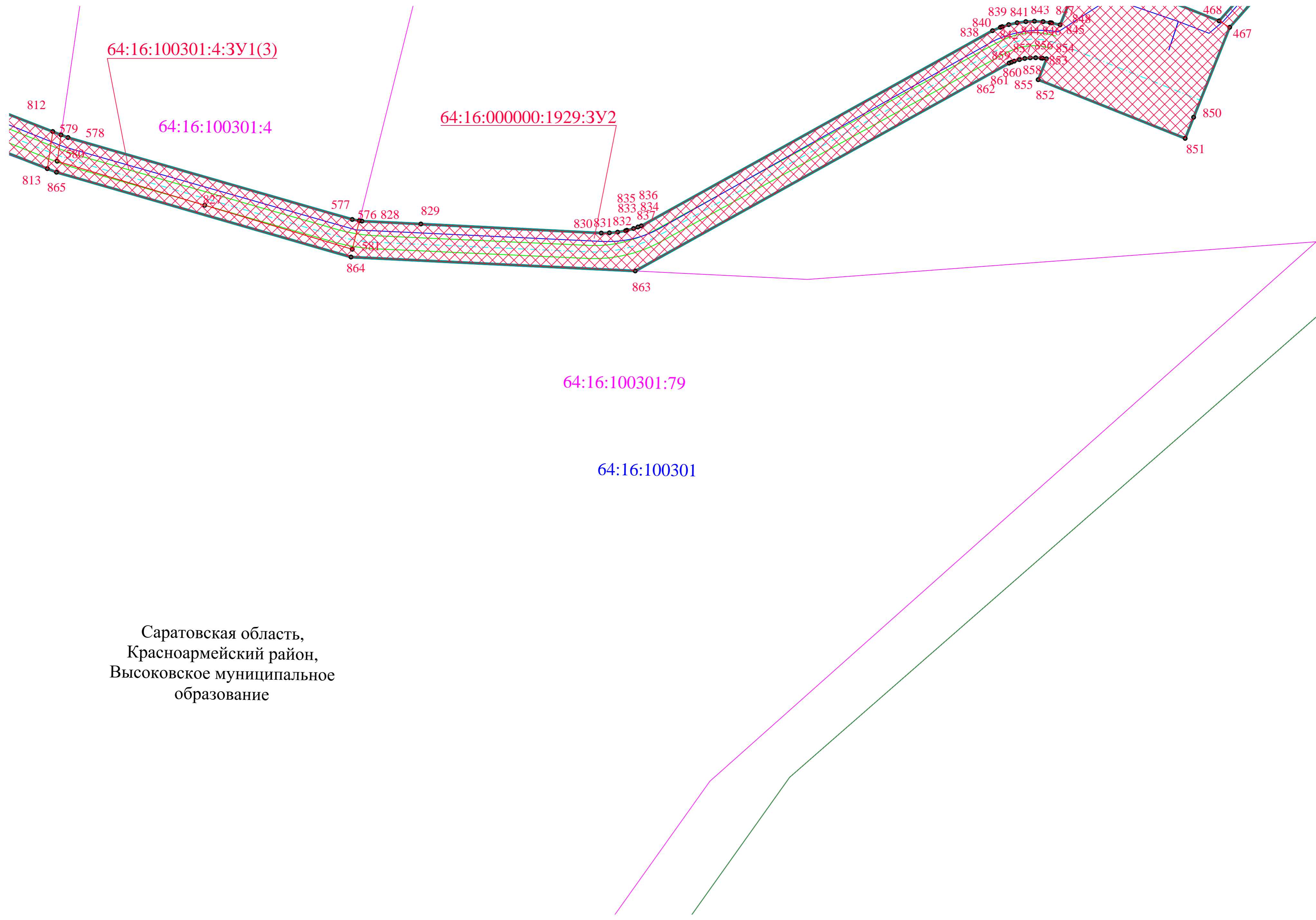

Саратовская область,
Красноармейский район,
Высоковское муниципальное
образование

64:16:100301:4:3У1(3)

64:16:100301:4

64:16:000000:1929:3У2

64:16:100301:79

64:16:100301

УСЛОВНЫЕ ОБОЗНАЧЕНИЯ ПРИВЕДЕНЫ НА ЛИСТЕ 1

Инв. № подл. Подп. и дата. Взам. инв. №

Изм.	Кол. уч.	Лист	№ док.	Подп.	Дата

ВЭС000085.291.1.2-ПМТ-04П-ГЧ

Копировал

Формат А2

Лист 17

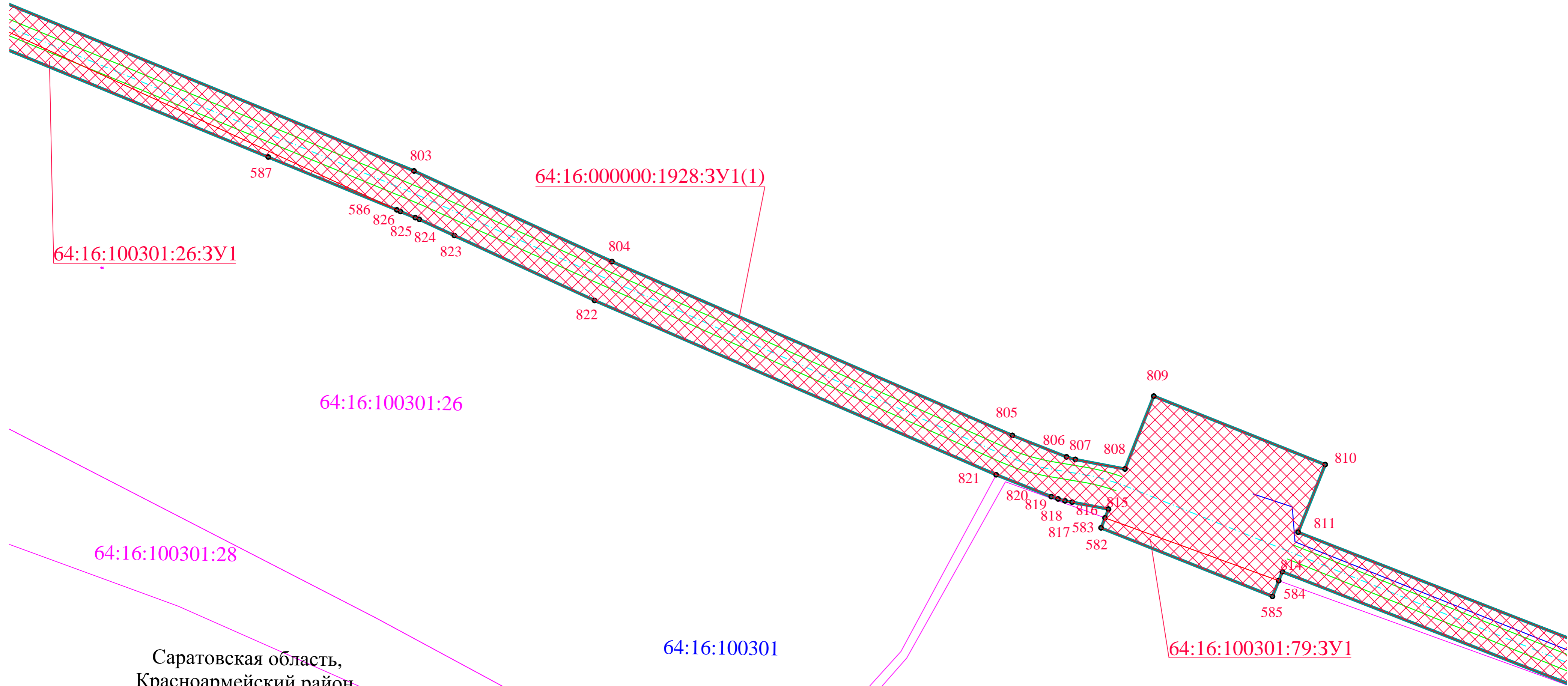

64:16:100301:26:3У1

64:16:000000:1928:3У1(1)

64:16:100301:26

64:16:100301:28

64:16:100301

64:16:100301:79:3У1

64:16:100301:79

Саратовская область,
Красноармейский район,
Высоковское муниципальное
образование

УСЛОВНЫЕ ОБОЗНАЧЕНИЯ ПРИВЕДЕНЫ НА ЛИСТЕ 1

Инд. № подл. Подл. и дата. Взам. инд. №

Изм.	Кол. уч.	Лист	№ док.	Подп.	Дата

ВЭС000085.291.1.2-ПМТ-04П-ГЧ

Копировал

Формат А2

Лист 18

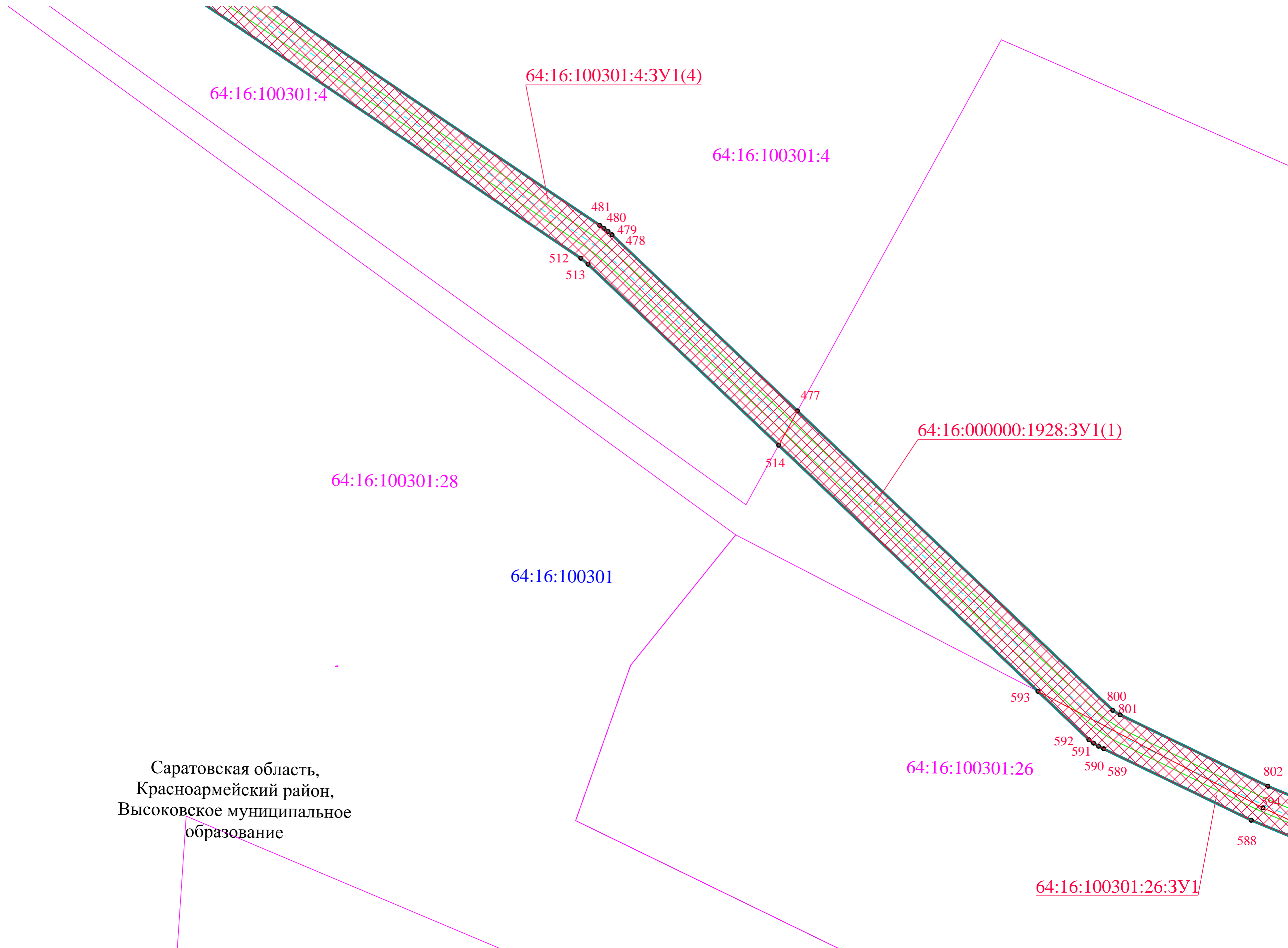

Саратовская область,
Красноармейский район,
Высоковское муниципальное
образование

УСЛОВНЫЕ ОБОЗНАЧЕНИЯ ПРИВЕДЕНЫ НА ЛИСТЕ 1

Взам. инв. №
Лист и дата
Инв. № подл.

Изм.	Кол. уч.	Лист	№ док.	Подп.	Дата

ВЭС000085.291.1.2-ПМТ-04П-ГЧ

Копировал

Формат А2

Саратовская область,
Красноармейский район,
Высоковское муниципальное
образование

Саратовская область,
Красноармейский район,
Высоковское муниципальное
образование, село Карамыш

64:16:100301:3У2(3)

64:16:100301:4

64:16:100301

64:16:100301:4:3У1(4)

64:16:100301:3У1(1)

64:16:100301:28

64:16:100301:28:3У1

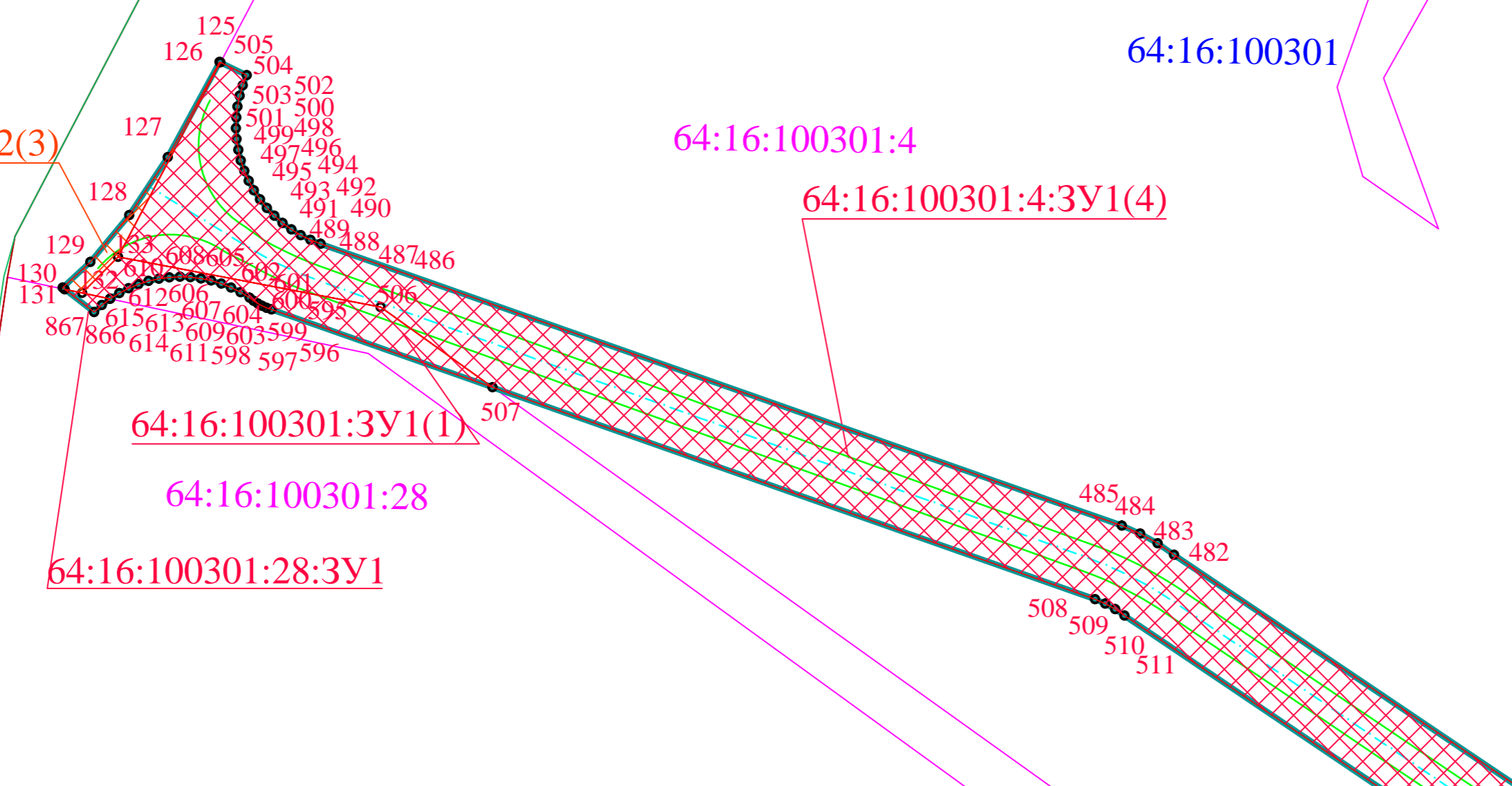

УСЛОВНЫЕ ОБОЗНАЧЕНИЯ ПРИВЕДЕНЫ НА ЛИСТЕ 1

Взам. инв. №
Лист и дата
Инв. № подл.

Изм.	Кол. уч.	Лист	№ док.	Подп.	Дата

ВЭС000085.291.1.2-ПМТ-04П-ГЧ

Копировал

Формат А2

Лист
20